



REF. 5293 TECLADO/KEYPAD/CLAVIER/TASTATUR/لوحة مفاتيح RESISTANT

Conexión / Connections / Connexion / Anschluss / Ligação / اتصال

Autónomo / autonomous / autonome / autonom / autónomo / مستقل

Por defecto / default / par défaut / standardmäßig / por predefinição / افتراضي

Autonomous/Standalone
* (123456) #
8 0 # (default)
*

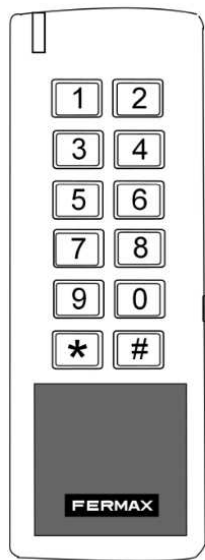

Ref.5293

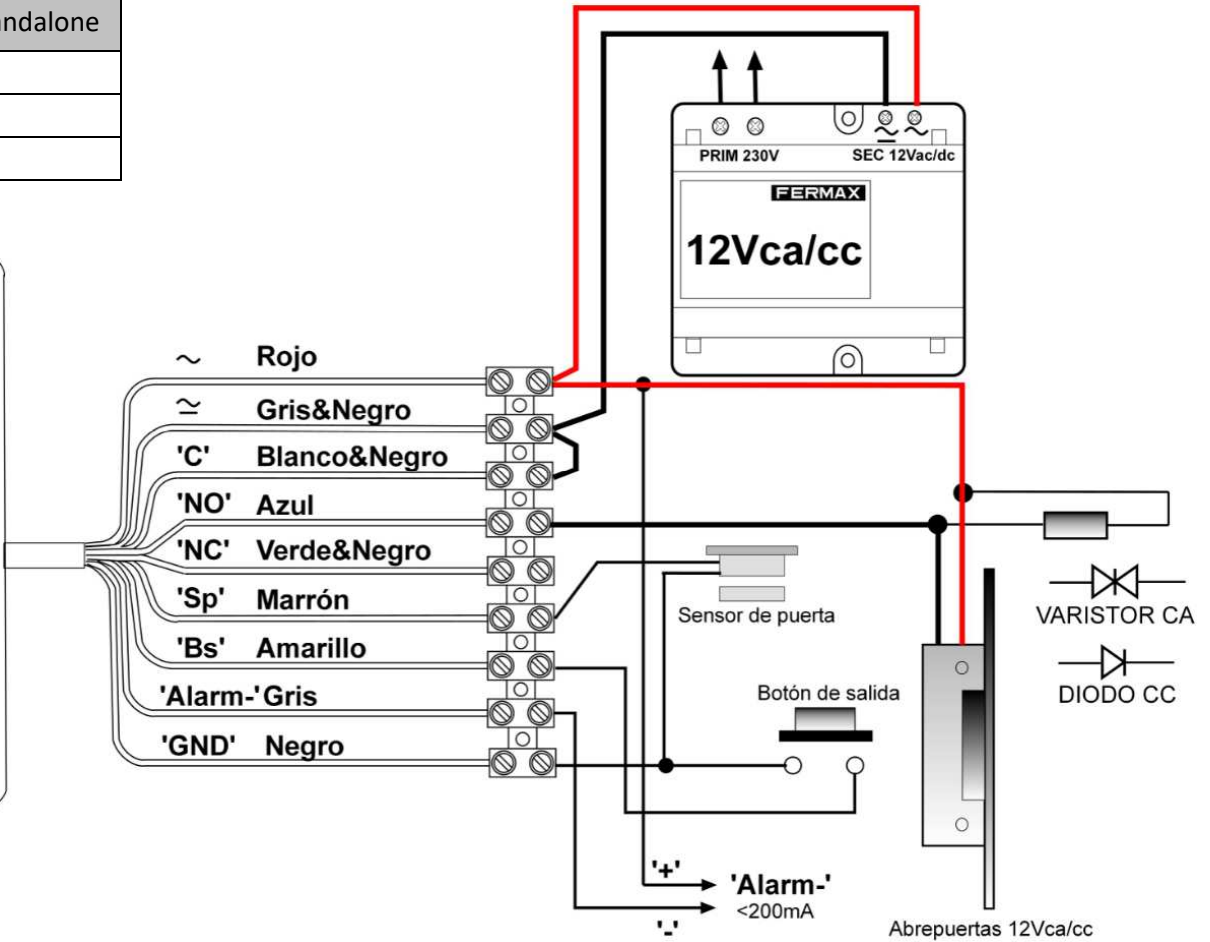

	ES	EN	FR	DE	PT	AR
~	Rojo	Red	Rouge	Rot	Vermelho	أحمر
≈	Gris&Negro	Gray&Black	Gris&Noir	Grau&Schwarz	Cinza&Preto	رمادي&أسود
'C'	Blanco&Negro	White&Black	Blanc&Noir	Weiß&Schwarz	Branco&Preto	أبيض&أسود
'NO'	Azul	Blue	Bleu	Blau	Azul	أزرق
'NC'	Verde&Negro	Green&Black	Vert&Noir	Grün&Schwarz	Verde&Preto	أخضر&أسود
'Sp'	Marrón	Brown	Brun	Braun	Castanho	بني
'Bs'	Amarillo	Yellow	Jaune	Gelb	Amarelo	أصفر
'Alarm-'	Gris	Gray	Gris	Grau	Cinza	رمادي
'GND'	Negro	Black	Noir	Schwarz	Preto	أسود



REF. 5293 TECLADO/KEYPAD/CLAVIER/TASTATUR/لوحة مفاتيح RESISTANT

Conexión / Connections / Connexion / Anschluss / Ligaçõ / اتصال

Centralizado / Centralized / Centralisé / Zentralisiert / Centralizado / متمرکز

1º Configurar teclado / Configure keypad / Configurer le clavier / Tastatur konfigurieren / Configurar o teclado / إعداد لوحة المفاتيح

Wiegand 26 / 8 bits AC+
* (123456) #
8 1 # (WG)
8 8 # (8bits) AC+
*

(4bits/virtual card) IP-AXES or 5276 / Others
* (123456) #
8 4 # (4bits) IP-AXES/ref. 5276
8 10# (virtual card)
*

ES_Con tarjetas Fermax EM debe estar activado (switch 8:on)
EN_With EM Fermax cards, it must be activated (switch 8:on)
FR_Dans le cas des badges Fermax EM, il doit être activé (interrupteur 8:on)
DE_Mit EM Fermax-Karten ist diese Option zu aktivieren (Schalter 8:ein)
PT_Com cartões Fermax EM deve estar activado (interruptor 8:on)

ES_(6:on; 7:on): Lector Wiegand-26 / teclado 8 bit burst
EN_(6:on; 7:on): Wiegand-26 / 8 bit burst keypad reader
FR_(6:ein; 7:ein): lecteur Wiegand-26 / clavier 8 bit burst
DE_(6:an; 7:an): Leser Wiegand-26 / Taste 8 bit burst
PT_(6:ligado; 7:ligado): Leitor Wiegand-26 / teclado 8 bit burst



Ref. 5293

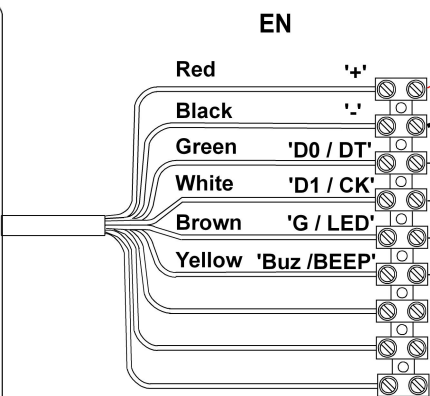

Ref. 4420

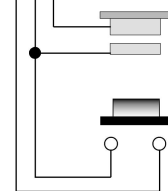
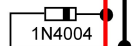
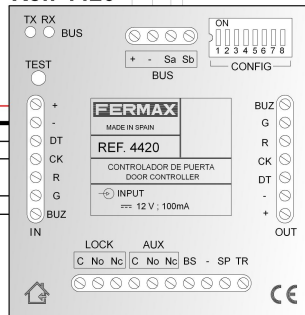

ES	FR	DE	PT	AR
Rojo '+'	Rouge '+'	Rot '+'	Vermelho '+'	أحمر '+'
Negro '.'	Noir '.'	Schwarz '.'	Preto '.'	أسود '.'
Verde 'D0 / DT'	Vert 'D0 / DT'	Grün 'D0 / DT'	Verde 'D0 / DT'	أخضر 'D0 / DT'
Blanco 'D1 / CK'	Blanc 'D1 / CK'	Weiß 'D1 / CK'	Blanco 'D1 / CK'	أبيض 'D1 / CK'
Marrón 'G / LED'	Brun 'G / LED'	Braun 'G / LED'	Brown 'G / LED'	بني 'G / LED'
Amarillo 'Buz / BEEP'	Jaune 'Buz / BEEP'	Gelb 'Buz / BEEP'	Amarelo 'Buz / BEEP'	أصفر 'Buz / BEEP'



REF. 5293 TECLADO RESISTANT

Manual de instalador E

Datos técnicos

Teclado con proximidad RESISTANT.

Modelo	Teclado con proximidad RESISTANT
Capacidad de usuarios (autónomo)	600
Distancia lectura	2-5cm aprox
Alimentación	12Vac/dc (12~28VDC)
Consumo reposo	65mA (la proximidad con metales o entre lectores afecta al consumo)
Compatibilidad	Tarjetas/llaveros EM(125khz), HID(125khz), Mifare(13,56Mhz)
Frecuencia de lectura	125KHz y 13,56MHz
Rele (en autónomo)	2A (C,NO,NC) 1~99 seg. (5 seg. Por defecto)
Grado de protección	IP66 / IK9
Temperatura de funcionamiento	-20°C a +60°C
Dimensiones	145x55x20mm
Protocolo proximidad /formato de transmisión teclado	Wiegand 26 / 4-8-10bits. (4 bits por defecto)
Humedad	10% ~ 90%RH

Funcionamiento

Autónomo (por defecto) o centralizado (configurar como wiegand 26 / 8bits)

Instalación

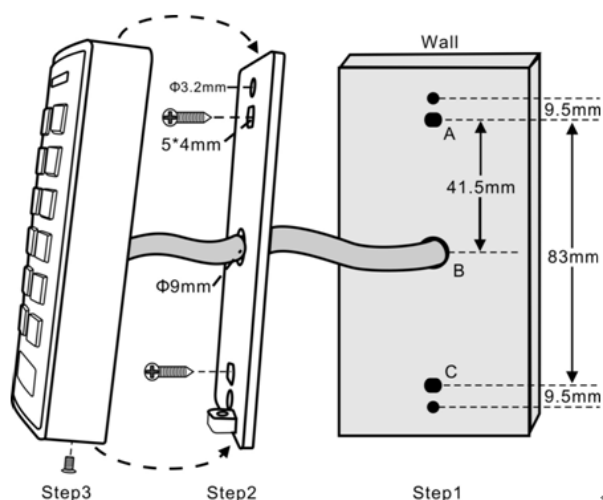

Lectura de tarjeta	El LED se enciende en verde y el buzzer suena un beep.
Teclado	Introducir código y finalizar con #

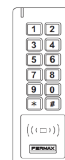
**Cambio código master**

Cambio / Changement / Veränderung / Mudança Master (123456)
* (123456) #
0 (new master code 6 digits) # (repeat new master code 6 digits) #
*

Añadir o eliminar usuarios

Añadir usuarios
* (Master) #
1 (leer tarjeta o tarjetas o PIN (4-6 dígitos)) #
*

Eliminar usuarios
* (Master) #
2 (leer tarjeta o tarjetas o PIN (4-6 dígitos)) #
*

Añadir usuarios asignando identificador ID de usuario (ID 1-598) y eliminar usuarios con ID específico.
ID Usuario, cualquier número entre 1 a 598. Importante no añadir ceros a la izquierda del número de ID.

Añadir usuarios con ID específico
* (Master) #
1 (ID usuario)# (leer tarjeta o PIN (4-6 dígitos)) #
*

Eliminar usuarios con ID específico
* (Master) #
2 (ID usuario) #
*

Añadir usuarios con ID de pánico (599 o 600) y eliminar todos los usuarios.

Los usuarios de pánico abren la puerta y activan la salida auxiliar Alarm- durante 1 minuto o hasta que se presente una tarjeta o pin válido.

Añadir usuarios con ID PANICO
* (Master) #
1 (599 / 600) # (leer tarjeta o PIN (4-6 dígitos)) #
*

Eliminar todos los usuarios
* (Master) #
2 (Master) #
*

Cambiar tiempo de apertura de puerta

Tiempo relé de salida (1-99seg.) Monoestable
* (Master) #
3 (1-99) # (1-99seg.)
*

Tiempo relé de salida (ON/OFF) Biestable
* (Master) #
3 0 # (ON/OFF)
*

Añadir usuarios con tarjeta+PIN. Añadir 1º tarjetas 2º cambiar el PIN asignado por defecto.

1º Añadir usuarios
* (Master) #
1 (leer tarjeta o tarjetas) #
*

2º Cambiar PIN con tarjeta válida o con ID usuario.
* (leer tarjeta) (PIN actual 8888) # (nuevo PIN) # (repite nuevo PIN) #
* (ID usuario) # (PIN actual 8888) # (nuevo PIN) # (repite nuevo PIN) #
*

Por defecto a todas las tarjetas se le asigna el código 8888.

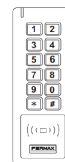
**Cambio modo de acceso**

Cambio modo de acceso	
* (Master) #	
4 0 #	(Solo tarjeta)
4 1 #	(Tarjeta + PIN)
4 2 #	(Tarjeta o PIN (por defecto))
4 3 (2-9) #	(Multitarjeta, PIN. Al presentar de 2 a 9 tarjetas o pins válidos se abrirá la puerta)
*	

Activar o desactivar el sensor de puerta y ajustar respuesta acústica y visual. Todo en ON por defecto.

Sensor de puerta
* (Master) #
5 0 # (desactivada por defecto)
5 1 # (activar sensor de puerta)
*

Sonido y led teclado.		
* (Master) #		
7 0 # OFF	7 1 # ON	(Sonido fuera de programación)
7 2 # OFF	7 3 # ON	(Led en standby)
7 4 # OFF	7 5 # ON	(Retroiluminación)
*		

Activar o desactivar Alarma.

Alarma
* (Master) #
6 0 # (desactivada por defecto)
6 1 # (activar alarma. Inhabilita el lector durante 10 minutos al presentar 11 tarjetas o códigos no válidos)
6 2 # (activa alarma y la salida auxiliar (Alarm-) durante 1 minutos o hasta que se presente una tarjeta o pin válido, al presentar 11 tarjetas o códigos no válidos)
*

Restaurar a valores de fábrica o reponer/programar tarjetas masters. (Los usuarios no se eliminan)

1. Apagar el dispositivo.
2. Conectar GND y BS.
3. Encender el dispositivo.
4. Se escucharán 2 beeps, el LED se queda parpadeando. Hay 2 opciones.

PROGRAMAR TARJETAS MASTERS. Quitar puente o dejar de pulsar el botón de salida y presentar dos tarjetas. La 1ª será la master Altas y la 2ª master Bajas.

RESET A VALORES DE FÁBRICA. Mantener el puente entre GND y BS o el botón Exit durante al menos 10 segundos más hasta escuchar un beep y ver que vuelve al estado de reposo, se restaura a valores de fábrica.

Mantenimiento**FACTORES QUE INFLUYEN EN LA DISTANCIA DE FUNCIONAMIENTO**

Orientación de la llave de proximidad. Deficiente alimentación del lector. Interferencias en la banda de 125khz o 13,56MHz.

DECLARACIÓN DE CONFORMIDAD CE

Por medio de la presente, **FERMAX ELECTRÓNICA, S.A.U.** declara que la ref. 5293 RESISTANT, cumple con los requisitos de la Directiva RED 2014/53/UE y de la Directiva RoHS 2011/65/EU. **Ver página web www.fermax.com**

FERMAX Avd. Tres Cruces, 133, 46017 Valencia, Spain.

<http://docweb2.fermax.com/docs/deconformidad/ES/F05293.pdf>

FERMAX

Cod. 970030 V02_21





REF. 5293 KEYPAD RESISTANT

Installer manual EN

Technical data

Keypad with Proximity reader RESISTANT

Model	Keypad with Proximity reader RESISTANT
User capacity (autonomo)	600
Operating system	2-5cm aprox
Power supply	12Vac/dc (12~28VDC)
Standby Current	65mA (proximity to metals or between readers affects consumption)
Compatibility	Cards EM(125khz), HID(125khz), Mifare(13,56Mhz)
Operating frequency	125Khz & 13,56MHz
Rele (in autonomous)	2A (C,NO,NC) 1~99 seconds. (5 seconds. By default)
Watertight	IP66 / IK9
Operating temperature	-20°C a +60°C
Dimensions	145x55x20mm
Protocol /operation format	Wiegand 26 / 4-8-10 bits (4bits by default)
Humidity	10% ~ 90%RH

Operation

Autonomous (by default) or centralized (Wiegand 26 – 8bits)

Installation

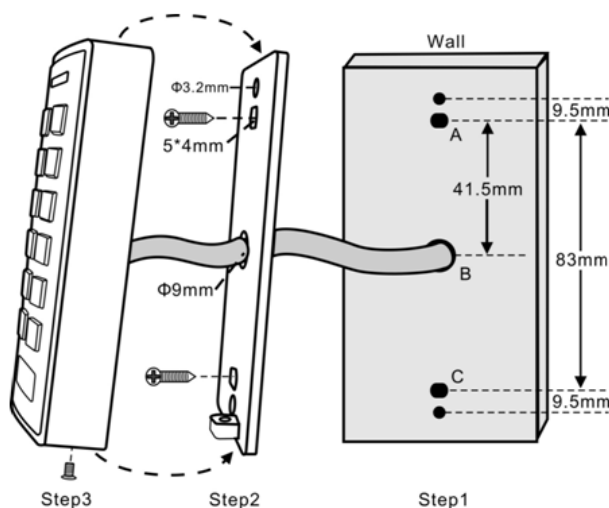

Read Card	The LED light will turn into Green, and the buzzer sounds a beep, at the meantime.
Keypad	The reader will transmit the PIN data after every key is pressed + #



Change master code

Cambio / Change / Veränderung / Mudança Master (123456)
* (123456) #
0 (new master code 6 digits) # (repeat new master code 6 digits) #
*

Add or remove users

Add users
* (Master) #
1 (read card or cards or PIN (4-6 digits)) #
*

Remove users
* (Master) #
2 (read card or cards or PIN (4-6 digits)) #
*

Add users by assigning the identifier User ID (ID 1-598) and remove users with a specific ID.

ID Usuario, cualquier número entre 1 a 598. Remember not to add zeros to the left of the ID number.

Add users with a specific ID
* (Master) #
1 (user ID)# (read card or PIN (4-6 digits)) #
*

Remove users with a specific ID
* (Master) #
2 (User ID) #
*

Add users with a panic ID (599 or 600) and remove all users.

Panic users open a door and activate the auxiliary exit Alarm for 1 minute or until a valid card or pin are presented.

Add users with a PANIC ID
* (Master) #
1 (599 / 600) # (read card or PIN (4-6 digits)) #
*

Delete all users
* (Master) #
2 (Master) #
*

Change Door Opening Time.

Exit relay time (1-99sec.) Monoestable
* (Master) #
3 (1-99) # (1-99sec.)
*

Exit relay time (ON/OFF) Biestable
* (Master) #
3 0 # (ON/OFF)
*

Add users with card+PIN Add 1º cards 2º change the PIN assigned by default

1º Adding users
* (Master) #
1 (read card or cards) #
*

2º Change PIN with valid card or with User ID.
* (read card) (current PIN 8888) # (new PIN) # (repeat new PIN) #
* (user ID) (current PIN 8888) # (new PIN) # (repeat new PIN) #
*

By default all cards are assigned the code 8888.



Change access mode

Change access mode	
* (Master) #	
4 0 #	(Only card)
4 1 #	(Card+ PIN)
4 2 #	(Card or PIN (by default))
4 3 (2-9) #	(Multi-card, PIN. Upon presenting 2 to 9 valid cards or pins the door opens)
*	

Activate or deactivate the door sensor and adjust acoustic and visual response. All in ON by default

Door Sensor
* (Master) #
5 0 # (deactivated by default)
5 1 # (activate Door Sensor)
*

Sound and LED keypad		
* (Master) #		
7 0 # OFF	7 1 # ON	(Sound)
7 2 # OFF	7 3 # ON	(LED standby)
7 4 # OFF	7 5 # ON	(Back lighting)
*		

Activate or deactivate the Alarm.

Alarm
* (Master) #
6 0 # (deactivated by default)
6 1 # (activate alarm. Disables the reader for 10 minutes upon presenting 11 invalid cards or pins)
6 2 # (activa alarma y la salida auxiliar (Alarm-) durante 1 minutos o hasta que se presente una tarjeta o pin válido, upon presenting 11 invalid cards or codes)
*

Restore default values (Users are not removed) and master cards programming.

1. Switch off the device.
2. Connect GND and Bs.
3. Switch on the device.
4. You will hear 2 beeps, the LED changes to another more orange tone. 2 Options:
 1. **PROGRAMMING MASTER CARDS:** Remove the bridge or stop pressing the exit button and present two cards, it will be the 1st master Add and the 2nd master Delete.
 2. **RESTORE DEFAULT VALUES.** Keep the bridge between GND and Bs or the Exit button pressed for at least 10 seconds more until you hear a beep, and see that it returns to standby, it is restored to the factory settings.

Maintenance

FACTORS INFLUENCING THE OPERATING DISTANCE

Orientation of the proximity key. Faulty reader supply. Interference on the 125khz and 13.56 MHz band.

CE DECLARATION OF CONFORMITY

Hereby, **FERMAX ELECTRONICA, S.A.U.**, declares that this KEYPAD RESISTANT REF. 5293, is in compliance with the essential requirements of Directive RED 2014/53/UE and Directive RoHS 2011/65/UE. **See website**

www.fermax.com. **FERMAX** Avd. Tres Cruces, 133, 46017 Valencia, Spain.

<http://docweb2.fermax.com/docs/deconformidad/EN/F05293.pdf>

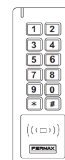

Declaration FCC Part 15 Subpart C

This equipment has been tested and found to comply with the limits for a Class B digital device, pursuant to part 15 of the FCC Rules.

These limits are designed to provide reasonable protection against harmful interference in a residential installation. This equipment generates, uses and can radiate radio frequency energy and, if not installed and used in accordance with the instructions, may cause harmful interference to radio communications. However, there is no guarantee that interference will not occur in a particular installation.

If this equipment does cause harmful interference to radio or television reception, which can be determined by turning the equipment off and on, the user is encouraged to try to correct the interference by one or more of the following measures:

- Reorient or relocate the receiving antenna.
- Increase the separation between the equipment and receiver.
- Connect the equipment into an outlet on a circuit different from that to which the receiver is connected.
- Consult the dealer or an experienced radio/TV technician for help.

U.S.A. IMPORTER / REPRESENTATIVE

COMM AS TRADING LLC

1014 STANLEY AVE, MEZZANINE

BROOKLYN, NY 11208

UNITED STATES OF AMERICA



REF. 5293 CLAVIER RESISTANT

Manuel de l'installation F

Données techniques

Clavier + Lecteur de proximité RESISTANT

Système de lecture	Clavier + Lecteur de proximité RESISTANT
Capacité de l'utilisateur (autonomo)	600
Distance de lecture	2-5cm aprox
Alimentation	12Vac/dc (12~28VDC)
Consommation repos	65mA (la proximité de métaux ou entre lecteurs affecte la consommation)
Compatibilité	Cartes proximité/Badges EM(125khz), HID(125khz), Mifare(13,56Mhz)
Fréquence d'oscillation	125Khz & 13,56MHz
Rele (en autonome)	2A (C,NO,NC) 1~99 secondes. (5 secondes. Par défaut)
Niveau d'étanchéité	IP66 / IK9
Température de fonctionnement	-20°C à +60°C
Dimensions	145x55x20mm
Protocoles	Wiegand 26 / Clavier 4-8-10 bits (4bits par défaut)
Humidité	10% ~ 90%RH

Fonctionnement

Autonome (par défaut) ou centralisé (wiegand 26 – 8bits)

Installation

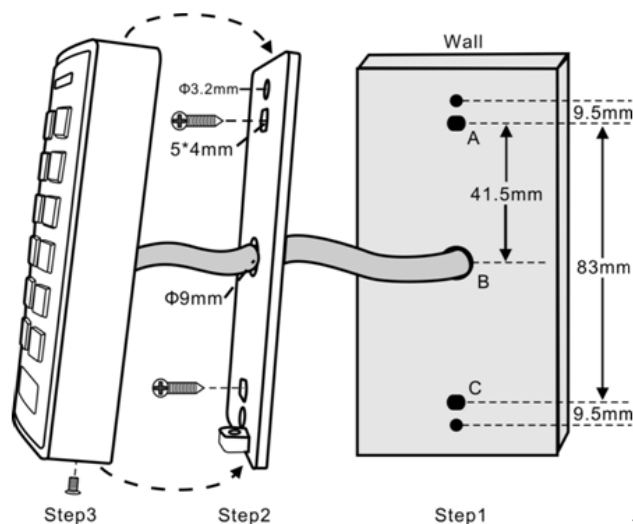

Lire carte	La lumière LED va se transformer en vert, et le buzzer émet un bip.
------------	---



Modification du code master

Cambio / Changement / Veränderung / Mudança Master (123456)
* (123456) #
0 (nouveau code master à 6 chiffres) # (répétez nouveau code master à 6 chiffres) #
*

Ajouter ou supprimer des utilisateurs

Ajouter des utilisateurs
* (Master) #
1 (lire badge(s) ou saisir code PIN (4-6 chiffres)) #
*

Supprimer des utilisateurs
* (Master) #
2 (lire badge(s) ou saisir code PIN (4-6 chiffres)) #
*

Ajouter des utilisateurs en assignant l'identificateur ID d'utilisateur (ID 1-598) et supprimer des utilisateurs avec ID spécifique

ID utilisateur, tout numéro compris entre 1 et 598. Attention : ne pas ajouter de zéros à gauche du numéro ID.

Ajouter des utilisateurs avec ID spécifique
* (Master) #
1 (ID utilisateur)# (lire badge ou saisir code PIN (4-6 chiffres)) #
*

Supprimer des utilisateurs avec ID spécifique
* (Master) #
2 (ID utilisateur) #
*

Ajouter des utilisateurs avec ID d'urgence (599 ou 600) et supprimer tous les utilisateurs

Les utilisateurs d'urgence ouvrent la porte et activent la sortie auxiliaire Alarm- pendant 1 minute ou jusqu'à ce qu'un badge valide soit présenté ou un code PIN valide soit saisi.

Ajouter des utilisateurs avec ID D'URGENCE
* (Master) #
1 (599 / 600)# (lire badge ou saisir code PIN (4-6 chiffres)) #
*

Supprimer tous les utilisateurs
* (Master) #
2 (Master) #
*

Modifier la durée d'ouverture des portes

Temps du relais de sortie (1-99sec.)
* (Master) #
3 (1-99) # (1-99 sec.)
*

Temps du relais de sortie (ON/OFF)
* (Master) #
3 0 # (ON/OFF)
*

Ajouter des utilisateurs avec badge+code PIN. 1) Ajouter des badges 2) Modifier le code PIN assigné par défaut

1) Ajouter des utilisateurs
* (Master) #
1 (lire badge(s)) #
*

2) Modifier le code PIN avec badge valide ou ID utilisateur.
* (lire badge) (code PIN actuel 8888) # (nouveau code PIN) # (répétez nouveau code PIN) #
* (ID utilisateur) # (code PIN actuel 8888) # (nouveau code PIN) # (répétez nouveau code PIN) #
*

Par défaut, le code 8888 est assigné à tous les badges.

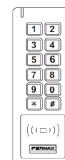

Modification du mode d'accès

Modification du mode d'accès	
* (Master) #	
4 0 #	(Badge uniquement)
4 1 #	(Badge + code PIN)
4 2 #	(Badge ou code PIN (par défaut))
4 3 (2-9) #	(Multi-badges, PIN. En présentant de 2 à 9 badges valides ou en saisissant des codes PIN valides, la porte va s'ouvrir.)
*	

Activer ou désactiver le capteur de porte et adapter la réponse sonore et visuelle. Par défaut, tout est sur ON

Capteur de porte
* (Master) #
5 0 # (désactivé par défaut)
5 1 # (activer capteur de porte)
*

Son et DEL clavier		
* (Master) #		
7 0 # OFF	7 1 # ON	(Son)
7 2 # OFF	7 3 # ON	(LED)
7 4 # OFF	7 5 # ON	(Rétroéclairage)
*		

Activer ou désactiver alarme

Alarme
* (Master) #
6 0 # (désactivée par défaut)
6 1 # (activer alarme. Désactive le lecteur pendant 10 minutes lors de la présentation ou de la saisie de 11 badges ou codes non valides)
6 2 # (active l'alarme et la sortie auxiliaire (Alarm-) pendant 1 minute ou jusqu'à ce qu'un badge valide soit présenté ou qu'un code valide soit saisi lorsque 11 badges ou codes non valides ont été présentés ou saisis respectivement)
*

Rétablir les valeurs d'usine (les utilisateurs ne sont pas supprimés) et la programmation des cartes maîtresses.

1. Éteindre le dispositif.
2. Raccorder GND et Bs.
3. Allumer le dispositif.
4. 2 bips vont être émis et la DEL passe à une tonalité plus orangée. Il y a 2 options :
 - a. **PROGRAMMATION DES CARTES MAITRESSES.** Retirez le pont ou arrêtez d'appuyer sur le bouton de sortie et présentez deux cartes. Le 1er maître Ajouter et le 2ème maître supprimer.
 - b. **RÉTABLIR LES VALEURS D'USINE.** Maintenez la connexion entre GND et Bs ou maintenez le bouton Exit enfoncé pendant au moins 10 secondes jusqu'à ce qu'un bip soit émis et que l'on revienne à l'état de veille.

Maintenance

DECLARATION DE CONFORMITÉ CE

Par la présente **FERMAX ELECTRONICA, S.A.U.**, déclare que l'appareil ref. 5293 RESISTANT est conforme aux exigences essentielles de la directive RED 2014/53/UE, Directive RoHS 2011/65/UE. **Voir site Internet www.fermax.com.** FERMALOCK Avd. Tres Cruces, 133, 46017 Valencia, Spain.

<http://docweb2.fermax.com/docs/deconformidad/FR/F05293.pdf>





REF. 5293 TASTATUR RESISTANT

Installationshandbuch DE

Technische Daten

Näherungs + Tastatur

Erfassung	Näherungs + Tastatur
Benutzerkapazität	600
Leseabstand	ca. 2-5cm
Speisung	12Vac/dc (12~28VDC)
Ruhe-	65mA (die Nähe zu Metallen oder anderen Lesegeräten wirkt sich auf den Verbrauch aus)
Kompatibilität	Karten EM(125khz), HID(125khz), Mifare(13,56Mhz)
Oszillationsfrequenz	125Khz & 13,56MHz
Rele (in autonomer form)	2A (C,NO,NC) 1~99 sek. (5 sekunden als standard)
Dichtigkeit	IP66 / IK9
Betriebstemperatur	-20°C to +60°C
Abmessungen	145x55x20mm
Protokoll	Wiegand 26 / Tastatur 4-8-10 bits (4bits als standard)
Relative Luftfeuchtigkeit	10% ~ 90%RH

Betrieb

Autonom (standardmäßig) oder zentral (wiegand 26-8bits)

Installation

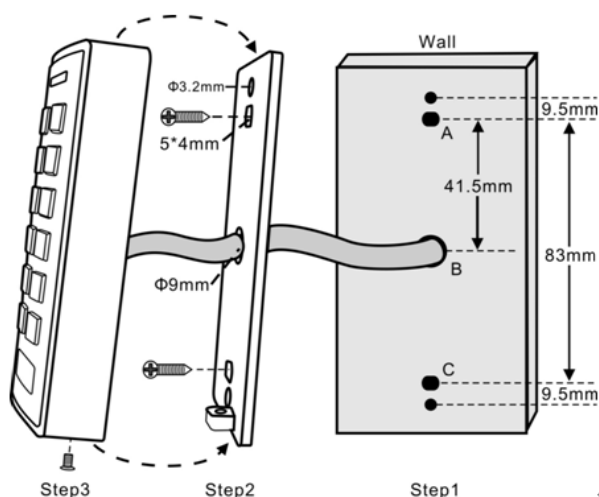

Karte lesen	Das LED-Licht wird in Grün zu drehen, und der Buzzer ertönt ein Piepton.
Tastatur	Code eingeben und mit # enden

Änderung Master-Kode

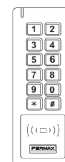

Cambio / Changement / Veränderung / Mudança Master (123456)
* (123456) #
0 (Neuer Master-Kode - 6 Zeichen) # (neuen Master-Kode wiederholen - 6 Zeichen) #
*

Benutzer hinzufügen oder löschen

Benutzer hinzufügen
* (Master) #
1 (Karte, Karten oder PIN lesen (4-6 Ziffern)) #
*

Benutzer löschen
* (Master) #
2 (Karte, Karten oder PIN lesen (4-6 Ziffern)) #
*

Benutzer mittels Zuweisung einer Benutzer-ID hinzufügen (ID 1-598) und Benutzer mit einer bestimmten ID löschen. Benutzer ID, eine beliebige Zahl zwischen 1 und 598. Darauf achten das links der ID keine Nullen hinzugefügt werden.

Benutzer mit einer bestimmten ID hinzufügen
* (Master) #
1 (Benutzer-ID)# (Karte oder PIN lesen (4-6 Ziffern)) #
*

Benutzer mit einer bestimmten ID löschen
* (Master) #
2 (Benutzer-ID) #
*

Benutzer mit Alarm-ID (599 oder 600) hinzufügen und sämtliche Benutzer löschen.

Die Benutzer mit Alarm-ID lösen die Türöffnung aus und aktivieren den Hilfsausgang des Alarms während einer Minute oder bis eine gültige Karte vorgehalten oder ein gültiger PIN-Kode eingegeben wird.

Benutzer mit ALARM-ID hinzufügen
* (Master) #
1 (599 / 600) # (Karte lesen oder PIN (4-6 Ziffern)) #
*

Alle Benutzer löschen
* (Master) #
2 (Master) #
*

Änderung der Türöffnungszeit

Türöffnungszeit des Relais (1-99 Sek.)
* (Master) #
3 (1-99) # (1-99 Sek.)
*

Türöffnungszeit des Relais (ON/OFF)
* (Master) #
3 0 # (ON/OFF)
*

Hinzufügen von Benutzern mit Karte + PIN. 1. Karten hinzufügen und 2. den standardmäßigen PIN-Kode ändern.

1. Benutzer hinzufügen
* (Master) #
1 (Karte oder Karten lesen) #
*

2. PIN mit gültiger Karte oder Benutzer-ID ändern.
* (Karte lesen) (aktueller PIN 8888) # (neuer PIN) # (neuen PIN wiederholen) #
* (Benutzer-ID) # (aktueller PIN 8888) # (neuer PIN) # (neuen PIN wiederholen) #
*

Allen Karten wird tandardmäßig der Kode 8888 zugewiesen.

Zutrittsmodus ändern

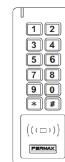

* (Master) #
4 0 # (Nur Karte)
4 1 # (Karte + PIN)
4 2 # (Karte oder PIN (standardmäßig))
4 3 (2-9) # (Multicard, PIN. Durch Vorweisen von 2 bis 9 Karten oder gültiger PIN-Eingaben wird die Tür geöffnet)
*

Zutrittsmodus ändern

Türsensor aktivieren oder deaktivieren und die akustische und visuelle Reaktionszeit einstellen. Standardmäßig ist Position ON eingestellt.

Türsensor	Ton und Tastatur-LED
* (Master) #	* (Master) #
5 0 # (standardmäßig deaktiviert)	7 0 # OFF 7 1 # ON (Ton)
5 1 # (Türsensor aktivieren)	7 2 # OFF 7 3 # ON (LED)
*	7 4 # OFF 7 5 # ON (Hintergrundbeleuchtung)
	*

Alarm aktivieren oder deaktivieren.

Alarma
* (Master) #
6 0 # (standardmäßig deaktiviert)
6 1 # (Alarm aktivieren. Deaktiviert den Leser 10 Minuten lang, wenn 11x eine falsche Karte vorgehalten oder 11x ein ungültiger Code eingegeben worden ist)
6 2 # (aktiviert den Alarm und den Hilfsausgang (Alarm) während 1 Minute oder bis eine gültige Karte vorgehalten oder ein gültiger PIN-Kode eingegeben wird, wenn 11x eine falsche Karte vorgehalten oder 11x ein ungültiger Code eingegeben wurde)
*

Werkseinstellungen wiederherstellen (Benutzer werden nicht gelöscht) und master-karten-programmierung.

1. Gerät ausschalten.
2. GND und Bs verbinden.
3. Gerät einschalten.
4. Es ertönen zwei Pieptöne und die LED wechselt die Farbe auf orange. Es gibt 2 Möglichkeiten
 - a. **master-karten-programmierung** .Entfernen Sie die Brücke oder hören Sie auf, den Ausgangsknopf zu drücken und legen Sie zwei Karten vor. Der 1. Meister Benutzer und der 2. Meister hinzufügen.
 - b. **Werkseinstellungen wiederherstellen**. Die Steckbrücke zwischen GND und Bs nicht entfernen oder die Taste Ausgang während 10 Sekunden drücken, bis ein Piepton ertönt und das Gerät in den Bereitschaftsmodus zurückkehrt.

Wartung

EG-KONFORMITÄTSERKLÄRUNG

Hiermit erklärt **FERMAX ELECTRONICA, S.A.U.**, dass sich das Tastatur RESISTANT REF. 5293, in Übereinstimmung mit den grundlegenden Anforderungen der Richtlinie RED 2014/53/EU RoHS-Richtlinie 2011/65/EU. Siehe Webseite www.fermax.com. FERMAX Avd. Tres Cruces, 133, 46017 Valencia, Spain.

<http://docweb2.fermax.com/docs/deconformidad/DE/F05293.pdf>





REF. 5293 TECLADO RESISTANT

Manual do instalador PT

Dados técnicos

Teclado com leitor de proximidade RESISTANT

Modelo	Teclado com leitor de proximidade RESISTANT
Capacidade de utilizadores	600
Distância de leitura	2-5 cm, aprox.
Alimentação	12VAC/DC (12~28VDC)
Consumo em repouso	65 mA (a proximidade de metais ou entre leitores afeta o consumo)
Compatibilidade	Cartões/chaveiros EM(125khz), HID(125khz), Mifare(13,56Mhz)
Frequência de oscilação	125Khz & 13,56MHz
Relé (em autónomo)	2A (C,NO,NC) 1~99 seg. (5 segundos por predefinição)
Classe de proteção	IP66 / IK9
Temperatura de funcionamento	-20 °C a +60 °C
Dimensões	145x55x20mm
Protocolo de proximidade / formato de transmissão do teclado	Wiegand 26 / 4-8-10 bits (4bits por predefinição)
Humidade	10% ~ 90%RH

Funcionamento

Autónomo (por predefinição) ou centralizado (configurar como wiegand 26 – 8 bits)

Instalação

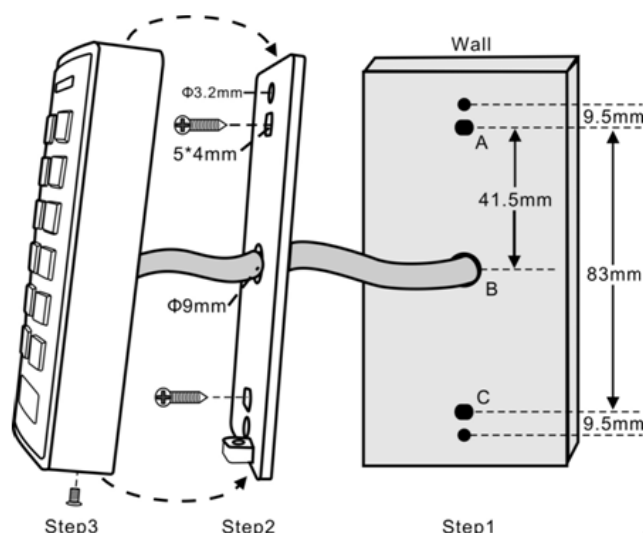

Leitura de cartão	O LED ilumina-se a verde e o buzzer emite um bip.
Teclado	Introduzir o código e terminar com #



Alteração do código master

Cambio / Changement / Veränderung / Mudança Master (123456)
* (123456) #
0 (código master novo de 6 dígitos) # (repita o código master novo de 6 dígitos) #
*

Adicionar ou eliminar utilizadores

Adicionar utilizadores
* (Master) #
1 (ler cartão ou cartões ou PIN (4-6 dígitos)) #
*

Eliminar utilizadores
* (Master) #
2 (ler cartão ou cartões ou PIN (4-6 dígitos)) #
*

Adicionar utilizadores atribuindo identificador ID de utilizador (ID 1-598) e eliminar utilizadores com ID específico
ID de Utilizador, qualquer número entre 1 a 598. É importante não acrescentar zeros à esquerda do número de ID.

Adicionar utilizadores com ID específico
* (Master) #
1 (ID de utilizador)# (ler cartão ou PIN (4-6 dígitos)) #
*

Eliminar utilizadores com ID específico
* (Master) #
2 (ID de utilizador) #
*

Adicionar utilizadores com ID de pânico (599 ou 600) e eliminar todos os utilizadores

Os utilizadores de pânico abrem a porta e ativam a saída auxiliar Alarm- durante 1 minuto ou até que se apresente um cartão ou PIN válido.

Adicionar utilizadores com ID PÂNICO
* (Master) #
1 (599 / 600) # (ler cartão ou PIN (4-6 dígitos)) #
*

Eliminar todos os utilizadores
* (Master) #
2 (Master) #
*

Alterar o tempo de abertura de porta

Tempo do relé de saída (1-99seg.)
* (Master) #
3 (1-99) # (1-99seg.)
*

Tempo do relé de saída (ON/OFF)
* (Master) #
3 0 # (ON/OFF)
*

Adicionar utilizadores com cartão+PIN. Adicionar 1.º cartões, 2.º alterar o PIN atribuído por predefinição

1.º Adicionar utilizadores
* (Master) #
1 (ler cartão ou cartões) #
*

2.º Alterar o PIN com cartão válido ou com ID de utilizador
* (ler cartão) (PIN atual 8888) # (novo PIN) # (repetir o novo PIN) #
* (ID de utilizador) (PIN atual 8888) # (novo PIN) # (repetir o novo PIN) #
*

Por predefinição, atribui-se o código 8888 a todos os cartões.

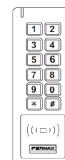
**Alteração do modo de acesso**

Alteração do modo de acesso	
* (Master) #	
4 0 #	(Somente cartão)
4 1 #	(Cartão + PIN)
4 2 #	(Cartão ou PIN (por predefinição))
4 3 (2-9) #	(Múltiplos cartões, PIN. Ao apresentar de 2 a 9 cartões ou PIN válidos, abre-se a porta)
*	

Ativar ou desativar o sensor de porta e ajustar a resposta acústica e visual. Tudo em ON, por predefinição.

Sensor de porta	Som e LED do teclado.
* (Master) #	* (Master) #
5 0 # (desativado por predefinição)	7 0 # OFF 7 1 # ON (Som)
5 1 # (ativar sensor de porta)	7 2 # OFF 7 3 # ON (LED)
*	7 4 # OFF 7 5 # ON (Retroiluminação)
	*

Ativar ou desativar Alarme

Alarme
* (Master) #
6 0 # (desativado por predefinição.)
6 1 # (ativar alarme. Desativa o leitor durante 10 minutos, caso se apresentem 11 cartões ou códigos inválidos.)
6 2 # (ativa o alarme e a saída auxiliar (Alarm-) durante 1 minuto ou até que se apresente um cartão ou PIN válido, caso se apresentem 11 cartões ou códigos inválidos.)
*

Restaurar para valores de fábrica (os utilizadores não são eliminados) e programação de cartões mestres

1. Desligar o dispositivo.
2. Conectar GND e Bs.
3. Ligar o dispositivo.
4. Ouvir-se-ão 2 bips e o LED muda para um tom mais laranja. Hay 2 opções
 1. **programação de cartões Mestres.** Remova a ponte ou pare de pressionar o botão de saída e apresente dois cartões. O 1º mestre Adicionar e o 2º mestre Eliminar.
 2. **Restaurar para valores de fábrica.** Mantenha a ponte entre GND e Bs ou o botão Exit durante, pelo menos, outros 10 segundos até ouvir um bip e verificar que regressa ao estado de repouso.

Manutenção**FATORES QUE AFETAM A DISTÂNCIA DE FUNCIONAMENTO****DECLARAÇÃO CE DE CONFORMIDADE**

Por este meio, a **FERMAX ELECTRÓNICA, S.A.U.** declara que o produto ref. 5293 RESISTANT cumpre com as disposições pertinentes em conformidade da diretiva 2014/53 RoHS /EU 2011/65/UE. **Ver página web**

www.fermax.com. FERMAX Avd. Tres Cruces, 133, 46017 Valencia, Spain.

<http://docweb2.fermax.com/docs/deconformidad/PT/F05293.pdf>





الرقم المرجعي. 5293 لوحة مفاتيح مقاومة

دليل التركيب AR

بيانات تقنية

لوحة مفاتيح مقاومة تعمل عن قرب.

الطراز	لوحة مفاتيح مقاومة تعمل عن قرب
عدد المستخدمين	600
مسافة القراءة	25-2 سم تقريبا
الطاقة	12Vac/dc (12~28VDC)
الاستهلاك في وضع الخمول	65ملي أمبير (الاقتراب من جسم معدني أو بين قارنات يؤثر على الاستهلاك)
التوافق	بطاقات/ مفاتيح EM (125 كيلو هيرتز)، HID (125 كيلو هيرتز)، Mifare (13,56 كيلو هيرتز)
تردد القراءة	125 كيلو هيرتز و 13,56 ميغا هيرتز
المرحّل (في وضع مستقل)	2 أمبير ~ 1 (C,NO,NC) 99 ثانية. (5 ثواني. افتراضي)
درجة الحماية	IP66 / IK9
درجة حرارة التشغيل	-20°C a +85°C
الأبعاد	145x55x20 مم
بروتوكول الاقتراب / صيغة البث من لوحة المفاتيح	Wiegand 26 / 4-8-10bits. (4 بيت افتراضي)
الرطوبة	90%RH ~ %10

التشغيل

مستقل (افتراضي) أو مركزي (إعداد ك-wiegand 26 / 8bits)

التركيب

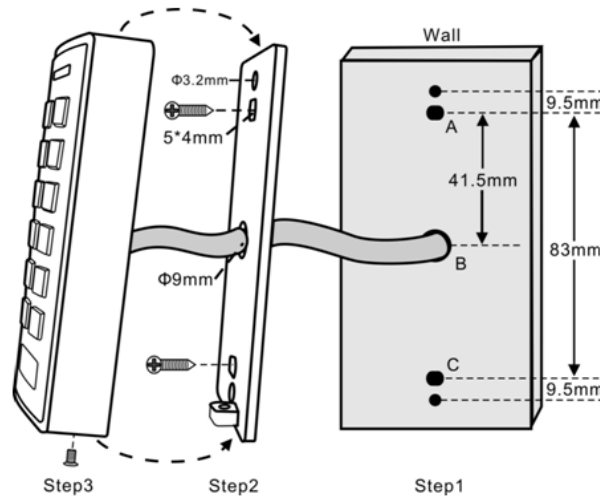

قراءة البطاقة	تضيء اللمبة باللون الأخضر وتصدر الصافرة صوتا.
لوحة المفاتيح	ادخل الكود ثم اضغط #



تغيير الكود الرئيسي

تغيير / Mudança Master (123456) / Veränderung / Changement
(123456) *
0 (كود رئيسي جديد من 6 أرقام) # (أعد كتابة الكود الرئيسي الجديد من 6 أرقام) #
*

إضافة وإزالة مستخدمين

إضافة مستخدمين
(رئيسي) *
1 (قراءة بطاقة أو بطاقات أو PIN (4-6 أرقام)) #
*

إلغاء مستخدمين
(رئيسي) *
2 (قراءة بطاقة أو بطاقات أو PIN (4-6 أرقام)) #
*

إضافة مستخدمين بتحديد معرف ID لمستخدم (ID 1-598) وحذف مستخدمين بـ ID محدد. ID مستخدم، أي رقم بين 1 و598. من الضروري عدم إضافة أصفار على يسار رقم الـ ID.

إضافة مستخدمين بـ ID محدد
(رئيسي) *
1 (ID مستخدم) # (قراءة بطاقة أو PIN (4-6 أرقام)) #
*

حذف مستخدمين بـ ID محدد
(رئيسي) *
2 (ID مستخدم) #
*

إضافة مستخدمين بـ ID فزع (599 و600) وحذف كل المستخدمين.

مستخدمو الفزع يفتحون الباب ويفعلون المخرج المساعد Alarm- لمدة دقيقة حتى يتم وضع بطاقة أو PIN صالح.

إضافة مستخدمين بـ ID فزع
(رئيسي) *
1 (600 / 599) # (قراءة بطاقة أو PIN (4-6 أرقام)) #
*

حذف كل المستخدمين
(رئيسي) *
2 (رئيسي) #
*

تغيير من فتح الباب

وقت مرحل الخروج
(رئيسي) *
3 (99- 1) # (1- 99 ثانية). #
3 0 # (تشغيل/إغلاق)
*

إضافة مستخدمين ببطاقة+PIN. إضافة 1 بطاقة 2 تغيير الـ PIN المحدد بشكل افتراضي.

1 إضافة مستخدمين
(رئيسي) *
1 (قراءة بطاقة أو بطاقات) #
*

2 تغيير الـ PIN ببطاقة صالحة أو بـ ID مستخدم.
* (قراءة بطاقة) (PIN الحالي 8888) # (الجديد PIN) # (كرر الـ PIN الجديد) #
* (ID مستخدم) # (PIN الحالي 8888) # (جديد PIN) # (كرر الـ PIN الجديد) #
*

كل البطاقات تحمل بشكل افتراضي الكود 8888.

تغيير طريقة الدخول



تغيير طريقة الدخول
* (رئيسي) #
0 4 # (بطاقة فقط)
1 4 # (بطاقة + PIN)
2 4 # (بطاقة أو PIN افتراضي)
3 4 (2-9) # (بطاقة متعددة، PIN عند تقديم من 2 إلى 8 بطاقات أو رموز Pin صالحة سيتم فتح الباب)
*

تفعيل أو إلغاء تفعيل جهاز استشعار الباب وضبط الـتجابه الصوتية والمرئية. كل شيء على وضع التشغيل (ON) بشكل افتراضي.

جهاز استشعار الباب
* (رئيسي) #
0 5 # (إلغاء تفعيل افتراضي)
1 5 # (تفعيل جهاز استشعار الباب)
*

صوت ولمبة لوحة المفاتيح.
* (رئيسي) #
0 7 # غلق 1 7 # تشغيل (صوت خارج البرمجة)
2 7 # غلق 3 7 # تشغيل (لمبة في وضع استعداد)
4 7 # غلق 5 7 # تشغيل (ضوء خلفي)
*

تفعيل وإلغاء تفعيل الإنذار.

الإنذار
* (رئيسي) #
0 6 # (إلغاء تفعيل افتراضي)
1 6 # (تفعيل الإنذار. يتعطل القارئ لمدة 10 دقائق عند تقديم 11 بطاقة أو كودا غير صالحين)
2 6 # (فعل الإنذار والمخرج المساعد (Alarm-) لمدة 1 دقيقة أو حتى يتم تقديم بطاقة أو pin صالح، وذلك عند تقديم 11 بطاقة أو كودا غير صالحين)
*

إعادة تعيين طبقا لمعايير المصنع (لا يتم حذف المستخدمين) وبرمجة البطاقات الرئيسية.

1. إغلاق الجهاز.

2. توصيل GND و BS.

3. تشغيل الجهاز.

4. يتم ماع صفلا تين، وتضيء اللمبة بدرجة أخرى أكثر برتقالية.

1. انزع الجسر أو تمر في الضغط على المخرج وضع بطاقتين. الأولى بطاقة الإضافة والثانية بطاقة الحذف.

2. ابق على الاتصال بين GDN و BS أو الخروج لعشر ثوان على الأقل حتى تسمع صافرة وترى أنه تمت العودة لمعايير ضبط المصنع.

الصيانة

عوامل تؤثر في مسافة التشغيل

توجيه المفتاح عن قرب. ضعف التيار المغذي للقارئ. تداخل شبكة 125 كيلو هرتز أو 13,56 ميغا هيرتز.

إعلان مطابقة للوائح المفوضية الأوروبية

تعلن FERMAX ELECTRÓNICA, S.A.U بهذه الوثيقة أن RESISTANT وقيمة المرجعي 5293 يفي بمتطلبات اللانحة الحمراء RED

2014/53/UE واللائحة الحمراء EU/65/2011. انظر الموقع الإلكتروني FERMAX Avd. Tres Cruces, 133, 46017 www.fermax.com

Valencia, Spain.

F052http://docweb2.fermax.com/docs/deconformidad/ES/F05

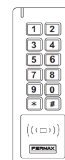

Conexión / Connections / Connexion / Anschluss / Ligação / اتصال / (5293+5296) 12Vcc_12dc

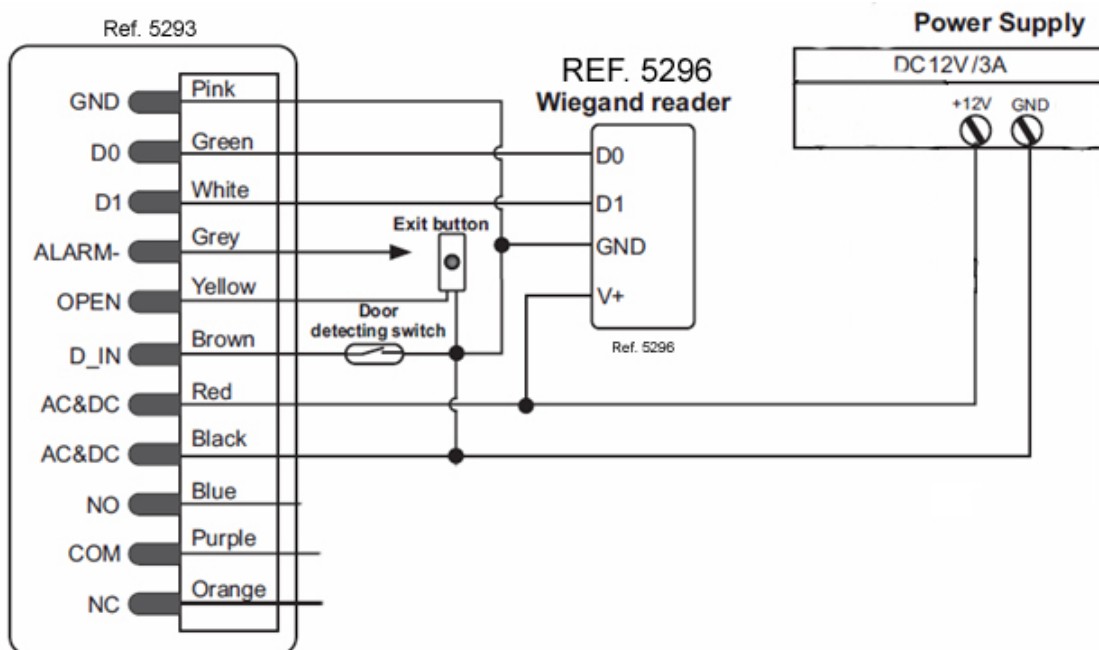

Conexión / Connections / Connexion / Anschluss / Ligação / اتصال / (5293+5293) Interlocked.

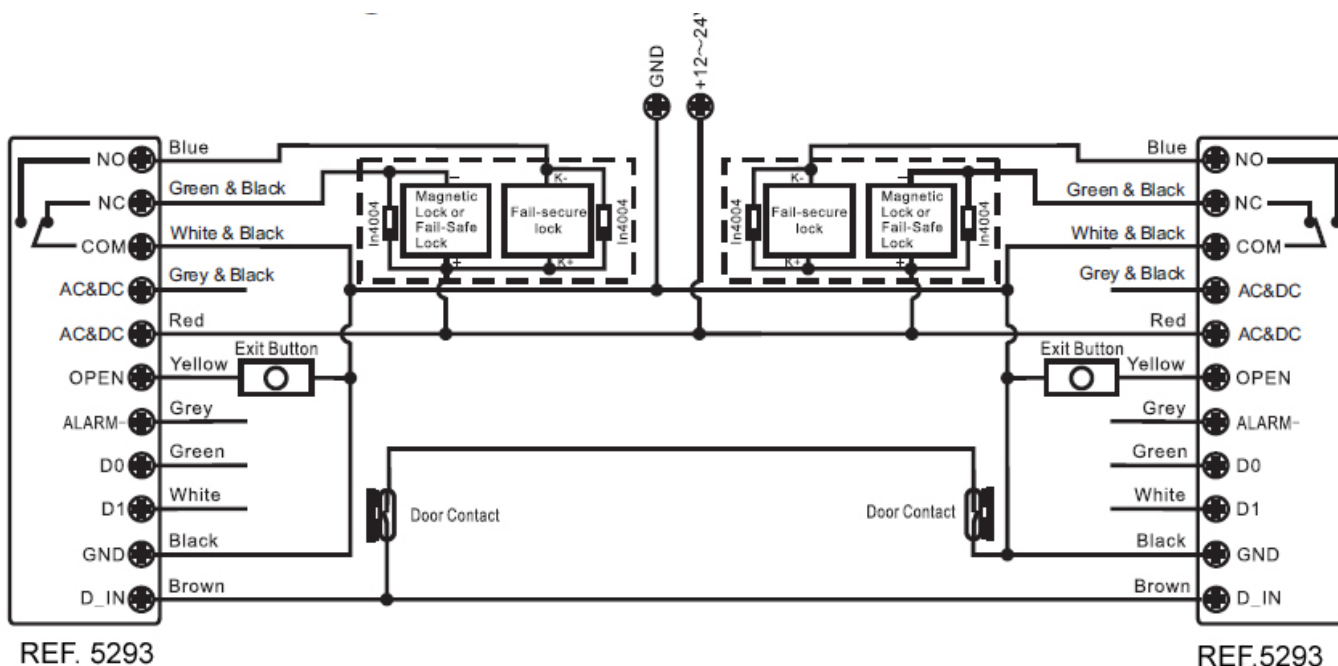

Programming Step	Keystroke Combination
1. Enter Program Mode	* (Master Code) #
2. Interlocked-OFF	9 0 # (factory default)
OR	
2. Interlocked-ON	9 1 #
3. Exit	*